



# JBL CINEMA SB180



EL MANUAL DEL PROPIETARIO

---

## **INSTRUCCIONES IMPORTANTES DE SEGURIDAD**

### **Compruebe la tensión de línea antes de usarlo.**

JBL CINEMA SB180 (barra de sonido y subwoofer) se ha diseñado para el uso con corriente alterna (CA) de 100-240 V, 50/60 Hz. La conexión a una tensión de línea que no sea para la que está diseñado el producto puede generar un riesgo de seguridad e incendio y puede dañar la unidad. Si tienes alguna duda sobre las necesidades de tensión de un modelo específico o sobre la tensión de línea de tu zona, ponte en contacto con tu distribuidor antes de enchufar la unidad a una toma de pared.

### **No uses cables de extensión.**

Para evitar riesgos de seguridad, usa únicamente el cable de alimentación que se adjunta con la unidad. No recomendamos usar cables de extensión con este producto. Al igual que con todos los dispositivos eléctricos, no tiendas los cables de alimentación por debajo de alfombras o moqueta ni coloques objetos pesados sobre el aparato. Los cables de alimentación dañados deben reemplazarse inmediatamente en un centro de servicio autorizado por un cable que cumpla con las especificaciones de fábrica.

### **Manipula el cable de alimentación CA con cuidado**

Al desconectar el cable de alimentación de la toma CA, tira siempre del enchufe. No tires nunca del cable. Si no vas a usar el altavoz durante un periodo considerable de tiempo, desconecta el enchufe de la toma CA.

### **No abras la carcasa**

Este producto no contiene ningún componente que el usuario pueda mantener o reparar. Abrir la carcasa puede presentar riesgo de descarga eléctrica y cualquier modificación al producto anulará la garantía. Si cae agua de forma accidental dentro de la unidad, desconéctala de la fuente de alimentación CA de forma inmediata y consulta con un centro de servicio autorizado.

## TABLA DE CONTENIDO

<b>INSTRUCCIONES IMPORTANTES DE SEGURIDAD</b>	<b>2</b>	<b>8 RESTABLECER LOS AJUSTES DE FÁBRICA</b>	<b>12</b>
<b>1 INTRODUCCIÓN</b>	<b>4</b>	<b>9 ACTUALIZACIÓN DEL SOFTWARE</b>	<b>12</b>
<b>2 CONTENIDO DE LA CAJA</b>	<b>4</b>	<b>10 VOLVER A CONECTAR EL SUBWOOFER</b>	<b>13</b>
<b>3 DESCRIPCIÓN GENERAL DEL PRODUCTO</b>	<b>5</b>	<b>11 ESPECIFICACIONES DEL PRODUCTO</b>	<b>13</b>
3.1 CONTROLES E INDICADORES	5		
3.2 CONECTORES	6		
3.3 SUBWOOFER	6	<b>12 RESOLUCIÓN DE PROBLEMAS</b>	<b>14</b>
3.4 CONTROL REMOTO	6		
<b>4 COLOCACIÓN</b>	<b>7</b>	<b>13 MARCAS REGISTRADAS</b>	<b>15</b>
4.1 COLOCACIÓN SOBRE UNA MESA	7		
4.2 MONTAJE MURAL	7		
<b>5 CONECTAR</b>	<b>8</b>		
5.1 CONECTAR EL TELEVISOR	8		
5.2 CONEXIÓN BLUETOOTH	9		
<b>6 REPRODUCIR</b>	<b>9</b>		
6.1 ENCENDER/ESPERA AUTOMÁTICA/ ACTIVACIÓN AUTOMÁTICA	9		
6.2 REPRODUCIR DESDE LA FUENTE DEL TELEVISOR	10		
6.3 REPRODUCIR DESDE LA FUENTE BLUETOOTH	10		
<b>7 AJUSTES DE SONIDO</b>	<b>11</b>		

## 1 INTRODUCCIÓN

Gracias por adquirir la barra de sonido y el subwoofer JBL CINEMA SB180, diseñados para ofrecerte una experiencia de sonido extraordinaria en tu sistema de cine en casa. Te animamos a dedicar unos minutos a leer este manual, en el que se describen el producto y las instrucciones paso a paso para montarlo y empezar a utilizarlo.

Para aprovechar al máximo las funciones y el soporte del producto, tal vez necesites actualizar el software del mismo mediante el conector USB en el futuro. Consulta la sección de actualización del software de este manual para asegurarte de que el producto disponga del software más reciente.

El diseño y las especificaciones del producto están sujetos a cambios sin previo aviso. Si tienes alguna duda acerca de la barra de sonido, su instalación o funcionamiento, ponte en contacto con tu distribuidor o instalador, o visita nuestro sitio web en: [www.jbl.com](http://www.jbl.com).

## 2 CONTENIDO DE LA CAJA

Desembala la caja con cuidado y comprueba que incluya todas las piezas siguientes. Si hay alguna pieza dañada o falta alguna pieza, no utilices el producto y ponte en contacto con tu distribuidor o representante de atención al cliente.

Unidad principal

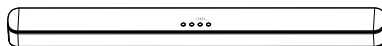

Subwoofer

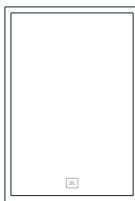

Control remoto (con 2 pilas AAA)



Cable de alimentación\*



\*El número de cables de alimentación y el tipo de enchufe dependen de la región.

Cable HDMI



## Kit de montaje mural



Información del producto y plantilla de montaje mural



## 3 DESCRIPCIÓN GENERAL DEL PRODUCTO

### 3.1 Controles e indicadores

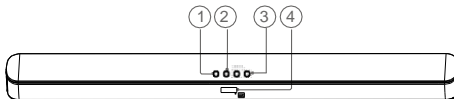

1. ⏻ (Alimentación)
  - Para encender o poner en reposo
2. 📺 (Fuente)
  - Seleccione una fuente de sonido: Bluetooth (predeterminado) o HDMI ARC (TV conectada a través del conector HDMI ARC) o Óptico (TV/dispositivo digital conectado a través del conector OPTICAL)
3. +/- (Volumen)
  - Disminuir o aumentar el volumen.
  - Mantenga presionado para disminuir o aumentar el volumen continuamente
  - Presione ambos botones juntos para activar o desactivar el sonido.
4. Indicadores de estado

Pantalla LED	Descripción
ON	Conectado
OFF	Apagado
ARC	Canal de retorno de audio
OPT	Optar
USB	USB
NOBT	Sin bluetooth
V08	Nivel de Volumen 8
V00	Silencio o Volumen 0
STOP	Detener
00:00	Tiempo de reproducción
SONG	Song
CIN	Cin (Cinema)
TV	TV
CONNECTING SUB	Conexión Sub
DISCONNECT SUB	Desconectar Sub

### 3.2 Conectores

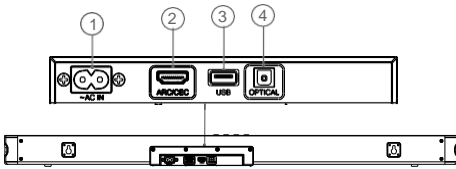

1. CA-
  - Se conecta a la alimentación
2. USB
  - Conexión USB para actualización de software y reproducción de MP3
3. HDMI ARC
  - Se conecta a la entrada HDMI ARC del televisor.
4. ÓPTICO
  - Se conecta a la salida óptica de un televisor o dispositivo digital.

### 3.3 Subwoofer

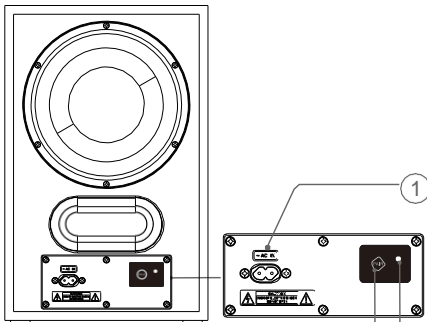







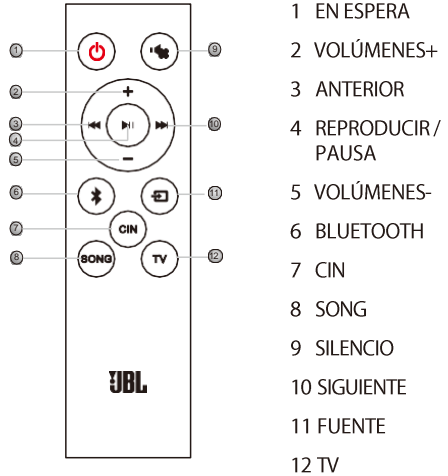





1. CA-
  - Se conectar a la alimentación
2. Indicador de estado de conexión
 

● Azul solido	Conectado al altavoz
● Rojo intermitente	Modo de emparejamiento
3. EMPAREJAR
  - Mantenido pulsado para desconectar la conexión del subwoofer con la barra de sonido.

### 3.4 Control remoto



- 1 EN ESPERA
  - 2 VOLÚMENES+
  - 3 ANTERIOR
  - 4 REPRODUCIR / PAUSA
  - 5 VOLÚMENES-
  - 6 BLUETOOTH
  - 7 CIN
  - 8 SONG
  - 9 SILENCIO
  - 10 SIGUIENTE
  - 11 FUENTE
  - 12 TV
-  • Presione para encender la unidad. Presiónelo nuevamente para poner la unidad en modo de espera.
  -  • Presione para ingresar al modo BT (Bluetooth)
  -  • Presione repetidamente para cambiar entre los modos BLUETOOTH, USB, OPTICAL IN y ARC.
  -  • Presione para ingresar al modo de ecualizador de MÚSICA.
  -  • Presione para ingresar al modo de ecualizador CIN.
  -  • Presione para ingresar al modo de ecualizador de TV.
  -  • Presione para pausar temporalmente la reproducción. Presione nuevamente para reanudar la reproducción.
    - Mantenga presionado este botón durante 3 segundos para desconectar la conexión Bluetooth.
  -  • Presione para saltar a la siguiente pista.
  -  • Presione para regresar a la pista anterior.
  -  • Presione para apagar temporalmente el sonido. Presione nuevamente para encenderlo.
  -  • Presione [VOLUME+] para aumentar el volumen.
  -  • Presione [VOLUMEN-] para disminuir el volumen.

## 4 COLOCACIÓN

### 4.1 Colocación sobre una mesa

Coloca la barra de sonido y el subwoofer sobre una superficie plana y estable. Comprueba que el subwoofer esté por lo menos a 1 m (3 pies) de distancia de la barra de sonido y a 10 cm (4") de la pared.

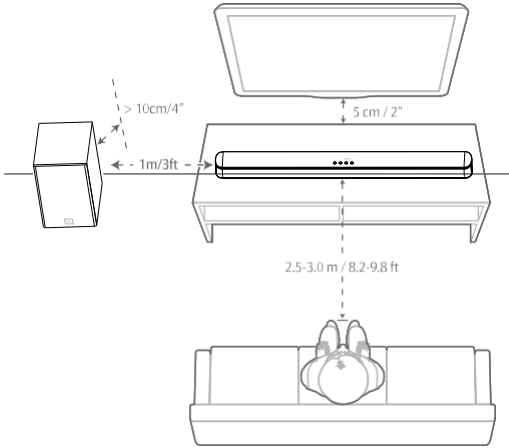

#### NOTAS:

- El cable de alimentación debe ir conectado correctamente a la alimentación.
- No coloques nada encima de la barra de sonido ni del subwoofer.
- Asegúrate de que la distancia entre el subwoofer y la barra de sonido sea de menos de 6 m (20 pies).

### 4.2 Montaje mural



Diagrama 1



Diagrama 2

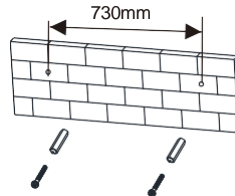

Diagrama 3

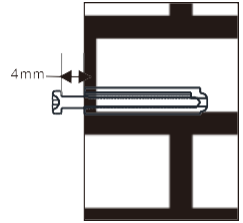

Para evitar lesiones, el dispositivo de barra de sonido debe estar firmemente sujeto a la pared de acuerdo con las instrucciones de instalación a continuación.

1. Taladre los dos agujeros (de unos 6 mm de diámetro) en la pared y mantenga la distancia entre los agujeros de los altavoces a 730 mm. Como se muestra en la imagen de la derecha. Inserte los dos tapones suministrados en dos orificios, luego inserte dos tornillos suministrados en dos orificios y apriete. Como se muestra en la imagen de arriba (diagrama 1).
2. Tenga cuidado de dejar 4 mm entre las cabezas de los tornillos y la pared. Como se muestra en la imagen de arriba (diagrama 2).
3. Utilice la barra de sonido ensamblado para colgar de los tornillos de montaje en la pared. Como se muestra en la imagen de arriba (diagrama 3).

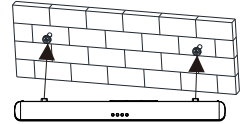
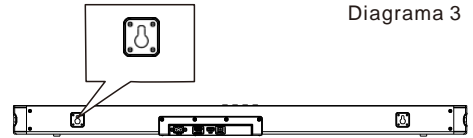
#### NOTAS:

- Comprueba que la pared pueda soportar el peso de la barra de sonido.
- La instalación solo puede realizarse en una pared vertical.
- Evita ubicaciones con alta temperatura o humedad.
- Antes del montaje en la pared, comprueba que los cables se puedan conectar correctamente entre la barra de sonido y los dispositivos externos.
- Antes de realizar el montaje en la pared, asegúrate de que la barra de sonido esté desconectada de la alimentación. De lo contrario, podría producirse una descarga eléctrica.

## 5 CONECTAR

### 5.1 Conectar el televisor

Conecta la barra de sonido con el televisor mediante el cable HDMI suministrado o un cable óptico (se vende aparte).

Mediante el cable HDMI suministrado, una conexión HDMI transfiere vídeo y audio digitales con una sola conexión. La conectividad HDMI es la mejor opción para la barra de sonido

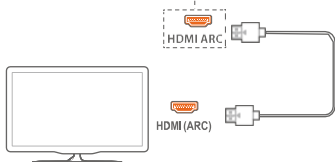

1. Conecta la barra de sonido con el televisor utilizando el cable HDMI suministrado.
2. En el televisor, comprueba que se hayan activado HDMI-CEC y HDMI ARC. Consulta el manual del propietario del televisor para obtener más información.

#### NOTAS:

- No se garantiza la compatibilidad total con todos los dispositivos HDMI-CEC.
- Ponte en contacto con el fabricante del televisor si tienes algún problema con la compatibilidad con HDMI-CEC del televisor.

#### Mediante un cable óptico

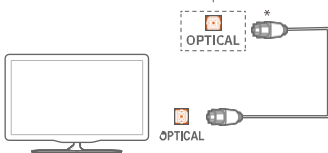

- Conecta la barra de sonido con el televisor utilizando un cable óptico (se vende aparte).

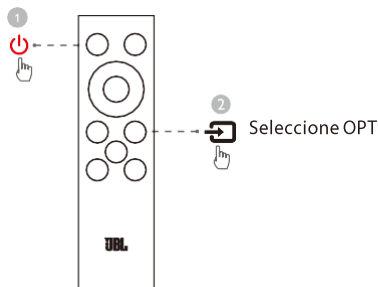
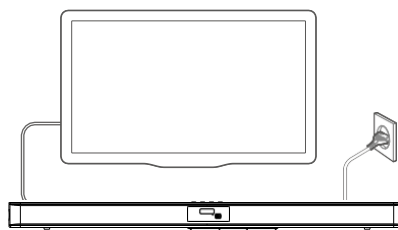
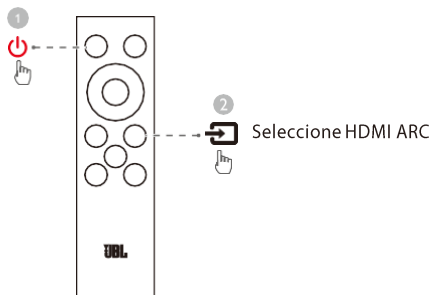
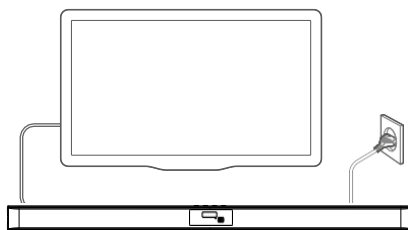



## 5.2 Conexión Bluetooth

Mediante Bluetooth, conecta la barra de sonido con un dispositivo Bluetooth, como un teléfono inteligente, una tableta o un ordenador portátil.

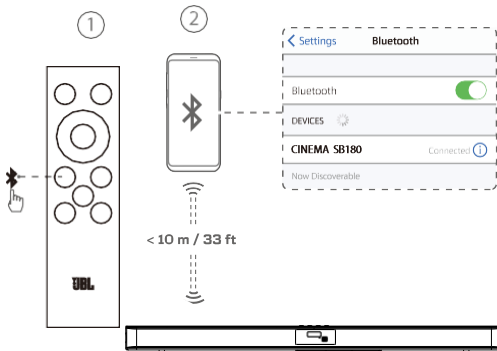

### Conexión Bluetooth

Mediante Bluetooth, conecta la barra de sonido con un dispositivo Bluetooth, como un teléfono inteligente, una tableta o un ordenador portátil.

1 - Pulsa la tecla STANDBY en el control remoto para encender la barra de sonido

2 - Para seleccionar una fuente de señal Bluetooth, pulsa la tecla [  ] en el control remoto o en la barra, hasta que aparezca la palabra "no bt" en la pantalla de la barra, la barra de sonido está lista para emparejar la señal bluetooth.

3 - En el dispositivo Bluetooth, activa Bluetooth y busca "CINEMA SB180", si se le solicita, ingrese el código de acceso 0000, la barra de sonido se sincronizará para reproducir música desde su dispositivo siempre que la palabra "bt" permanezca sólida en la pantalla de la barra y se oír un pitido, lo que significa que la conexión se ha realizado correctamente.

Desconecte Bluetooth en el dispositivo para apagar la conexión Bluetooth.

### Notas:

- Si la distancia entre la barra de sonido y el dispositivo Bluetooth supera los 10 m, se perderá la conexión Bluetooth.
- El modelo CINEMA SB180 no está excluido de su lista de conexiones en su dispositivo.
- En el modo Bluetooth, [PLAY/PAUSE],[NEXT], [PREVIOUS], [VOLUME+/-] etc. permanecer activo.
- Los dispositivos electrónicos pueden causar interferencias de radio. Los dispositivos que generan ondas electromagnéticas se deben mantener alejados de la unidad principal de la barra de sonido, por ejemplo, microondas, dispositivos de red LAN inalámbrica, etc.

## 6 REPRODUCIR

### 6.1 Encender/espera automática/ Activación automática

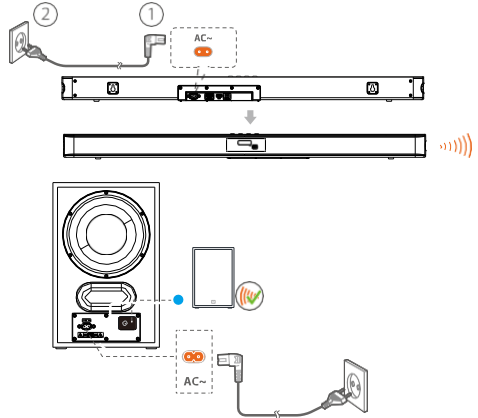

### Encender

1. Conecta la barra de sonido y el subwoofer a la alimentación con los cables de alimentación suministrados.

2. Pulsa para encenderla.

→ El subwoofer se conecta a la barra de sonido automáticamente. Conectado: El indicador de estado la conexión se ilumina en color azul fijo.

### NOTAS:

- Utiliza el cable de alimentación suministrado solamente.
- Antes de encender la barra de sonido, comprueba que hayas completado todas las demás conexiones (consulta "5.1 Conectar el televisor" en el capítulo "5 CONECTAR").

### Modo de espera automático

Si la barra de sonido permanece inactiva durante más de 10 minutos, cambiará al modo de espera automáticamente. El subwoofer también se pone en espera y el indicador de estado de la conexión empieza a parpadear lentamente en rojo.

La vez siguiente que enciendas la barra de sonido, volverá a la última fuente seleccionada.

### Activación automática

En modo de espera, la barra de sonido se activa automáticamente en los casos siguientes:

- Al encender el televisor cuando la barra de sonido está conectada al televisor mediante la conexión HDMI ARC.
- Al detectar señales de audio en el cable óptico cuando la barra de sonido está conectada al televisor con un cable óptico. El subwoofer y la barra de sonido están a menos de 6 m de distancia.

## 6.2 Reproducir desde la fuente del televisor

Con la barra de sonido conectada, puedes disfrutar del sonido del televisor a través de los altavoces de la barra de sonido.

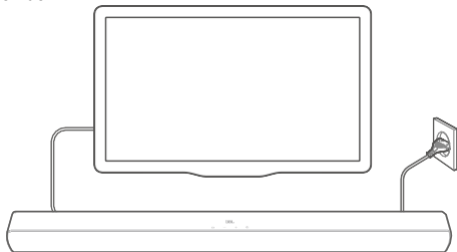

1. Comprueba que el televisor esté configurado para admitir los altavoces externos y que los altavoces integrados en el televisor estén desactivados. Consulta el manual del propietario del televisor para obtener más información.
2. Comprueba que la barra de sonido esté bien conectada al televisor (consulta "5.1 Conectar el televisor" en el capítulo "5 CONECTAR").
3. Presione el botón ( ) repetidamente en el control remoto para seleccionar el modo ARC u OPTICAL.
4. Después de realizar las conexiones y encender el producto, si el audio no arranca automáticamente, consulta el manual de tu televisor sobre cómo configurar el audio.

### 6.2.1 Configuración del control remoto del televisor

Para utilizar el control remoto del televisor para el televisor y la barra de sonido, comprueba que el televisor admita HDMI-CEC. Si el televisor no admite HDMI-CEC, deberá utilizar el control remoto de la barra de sonido para controlar las funciones.

#### HDMI-CEC

Si el televisor admite HDMI-CEC, activa las funciones tal como se indica en el manual del usuario del televisor. Es posible controlar las funciones de volumen +/-, la fuente de sonido y encendido/ reposo de la barra de sonido mediante el control remoto del televisor.

## 6.3. Reproducir desde la fuente Bluetooth

Mediante Bluetooth, puedes transmitir sonido desde un dispositivo Bluetooth a la barra de sonido.



### Conexión Bluetooth

Mediante Bluetooth, conecta la barra de sonido con un dispositivo Bluetooth, como un teléfono inteligente, una tableta o un ordenador portátil.

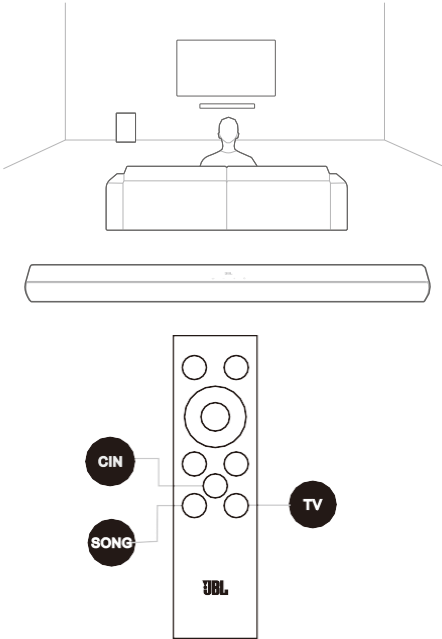

- 1-Pulse la tecla **STANDBY** en el control remoto para encender la barra de sonido
- 2- Para seleccionar una fuente de señal Bluetooth, pulsa la tecla en el control remoto o en la barra, hasta que aparezca la palabra "no bt" en la pantalla de la barra, la barra de sonido está lista para emparejar la señal bluetooth.
- 3- En el dispositivo Bluetooth, activa Bluetooth y busca "CINEMA SB180", si se le solicita, ingrese el código de acceso 0000, la barra de sonido se sincronizará para reproducir música desde su dispositivo siempre que la palabra "bt" permanezca sólida en la pantalla de la barra y se oirá un pitido, lo que significa que la conexión se ha realizado correctamente.
- 4- Comience a reproducir audio en su dispositivo Bluetooth.
- 5- Ajuste el volumen en la barra de sonido o de su dispositivo Bluetooth.

## 7 AJUSTES DE SONIDO



### Configuración de ecualizador preestablecida

Usando el control remoto, seleccione configuraciones preestablecidas de EQ (ecualizador) para su reproducción de audio.

-  Presione para ingresar al modo de ecualizador de SONG.
-  Presione para ingresar al modo de ecualizador CIN.
-  Presione para ingresar al modo de ecualizador de TV.

## 8 RESTABLECER LOS AJUSTES DE FÁBRICA

Al restablecer los ajustes predeterminados definidos en la fábrica, se eliminan todos los ajustes personalizados de la barra de sonido.

- En modo USB, mantenga presionado el botón (⏻) en la unidad o control remoto durante más de 5 segundos.

## 9 ACTUALIZACIÓN DEL SOFTWARE

Para que el producto funcione de forma óptima y puedas disfrutar de él al máximo, JBL puede ofrecer actualizaciones del software del sistema de la barra de sonido en el futuro. Visita [www.jbl.com](http://www.jbl.com) o ponte en contacto con el centro de atención al cliente de JBL para obtener más información sobre cómo se descargan los archivos de actualización.

1. Comprueba que hayas guardado el archivo de actualización del software en el directorio raíz de un dispositivo de almacenamiento USB. Conecta el dispositivo USB a la barra de sonido.

• Comprueba que el dispositivo USB cumpla los requisitos siguientes:

- Capacidad máxima: 64 GB.
- Sistema de archivos: FAT32

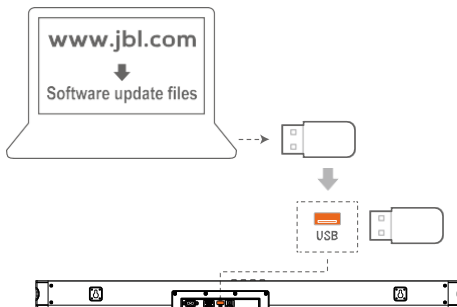

2. Para ingresar al modo de actualización de software, presione el botón (⏻) para cambiar al modo USB, ajuste el volumen a nivel cero, presione y mantenga presionado el botón (▶) en el control remoto durante más de 5 segundos.

→ Cuando se complete la actualización del software, la unidad se apagará.

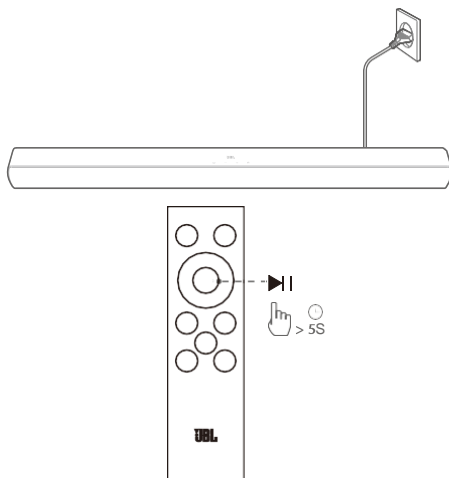

### NOTAS:

– Mantén la barra de sonido encendida y el dispositivo de almacenamiento USB montado hasta que se haya completado la actualización del software.

## 10 VOLVER A CONECTAR EL SUBWOOFER

La barra de sonido y el subwoofer se emparejan en la fábrica. Después de encenderlos, se emparejan y conectan automáticamente. En algunos casos especiales, tal vez debas volver a emparejarlos.

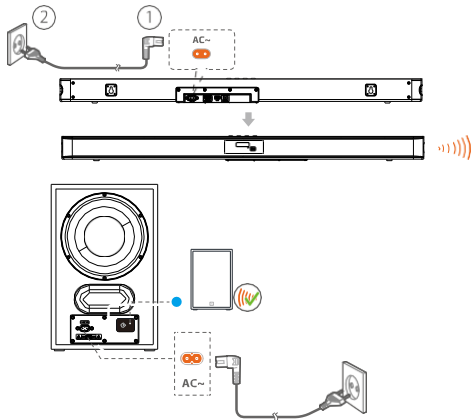

### Conexión manual del subwoofer y la barra de sonido:

Cuando el subwoofer no se pueda conectar en la barra de sonido y la luz indicadora del subwoofer parpadee en rojo, presione y mantenga presionado el botón (🔘) en la barra de sonido y en el control remoto, la barra de sonido se reparará con el subwoofer, la luz indicadora del subwoofer permanecerá azul cuando el subwoofer y la barra de sonido están conectados.

### NOTAS:

– Si la conexión inalámbrica vuelve a fallar, comprueba si hay algún conflicto o alguna interferencia intensa (p. ej., de algún dispositivo electrónico) alrededor de la ubicación. Soluciona estos conflictos o interferencias intensas alrededor de la ubicación.

### Para volver a conectar el último dispositivo emparejado

Cuando la barra de sonido se pone en modo de espera, tu dispositivo Bluetooth se recuerda como dispositivo emparejado. La vez siguiente que cambies a la fuente Bluetooth, la barra de sonido se volverá a conectar con el último dispositivo emparejado automáticamente.

## 11 ESPECIFICACIONES DEL PRODUCTO

### Especificaciones generales:

Aimentación:  
100 - 240 V~, 50/60 Hz  
Salida de potencia total del altavoz (@THD 1% - 10%): 110 W RMS  
Salida de potencia de la barra de sonido (@THD 1%): 2 x 25 W RMS  
Salida de potencia del subwoofer (@THD 10%): 60 W RMS  
Transductor de la barra de sonido: 2 unidades de tipo racetrack de (45 x 100) mm  
Transductor del subwoofer: 6,5", subwoofer inalámbrica  
Consumo de energía en espera: 0,5 W

Temperatura de funcionamiento: 0°C - 45°C

### Especificación de HDMI:

Salida de HDMI ARC (con canal de retorno de audio): 1  
Versión de HDMI: 1.4

### Especificaciones de audio:

Intervalo frecuencia: 40 Hz - 20 kHz SPL  
SPL Máximo: 82 dB  
Entradas de audio: Óptica, Bluetooth, USB (Conexión USB para actualizar el software y reproducción de audio MP3).

### Especificación USB:

Puerto USB: Tipo A  
Valores nominales de USB: 5 V DC / 0,5 A  
Formato de archivo compatible: mp3

### Códec MP3:

MPEG-1 Capa 1/2/3  
MPEG-2/2.5 Capa 1/2/3

### Especificación de la conexión inalámbrica:

Versión de Bluetooth: 5.3  
Perfil de Bluetooth: A2DP V1.3.2, AVRCP V1.5  
Intervalo de frecuencia de Bluetooth: 2402 -2480 MHZ  
Potencia de Bluetooth transmitida máxima: < 10 dBm (EIRP)  
Modulación de Bluetooth: GFSK, π/4 DQPSK  
Intervalo de frecuencia 2,4G: 2406 - 2474 MHz  
Potencia transmitida máxima de 2,4G: < 10 dBm  
Modulación inalámbrica 2,4G: GFSK

### Dimensiones:

Dimensiones (An x Alt x Prof): 920 x 63 x 99 mm / 36,2" x 2,48" x 3,89"  
(barra de sonido); 210 x 328 x 248 mm / 8,27" x 12,91" x 9,76"  
(subwoofer)  
Peso: 2,1 kg (barra de sonido); 3,5 kg (subwoofer)  
Dimensiones del paquete (An x Alt x Prof): 988 x 282 x 405 mm / 39,9" x 11,1" x 15,94"  
Peso del paquete (bruto): 7,5 kg

Este dispositivo cumple con la Parte 15 de las normas de la FCC. El funcionamiento está sujeto a las dos condiciones siguientes: (1) este dispositivo no puede causar interferencias dañinas y (2) este dispositivo debe aceptar cualquier interferencia recibida, incluidas las interferencias que puedan provocar un funcionamiento no deseado.

## 12 RESOLUCIÓN DE PROBLEMAS

No intentes nunca reparar el producto por tu cuenta. Si surge algún problema al utilizar el producto, comprueba los puntos siguientes antes de solicitar una reparación.

### Sistema

#### La unidad no se enciende.

•Comprueba que el cable de alimentación esté conectado a la toma de corriente y a la barra de sonido.

La barra de sonido no responde a las pulsaciones de los botones.

•Restablece la barra de sonido a los ajustes de fábrica (consulta el capítulo "8 RESTABLECER LOS AJUSTES DE FÁBRICA").

### Sonido

#### No se oye sonido desde la barra de sonido

•Comprueba que la barra de sonido no esté silenciada.

•Selecciona la fuente de audio correcta con el control remoto.

•Conecta la barra de sonido al televisor o a otros dispositivos correctamente.

•Restablece la barra de sonido a sus ajustes de fábrica presionando y manteniendo presionado el botón (  ) en la unidad o control remoto durante más de 5 segundos en modo USB.

#### Sonido distorsionado o eco

•Si reproduces el sonido del televisor mediante la barra de sonido, comprueba que el televisor esté silenciado o que el altavoz integrado del televisor esté desactivado.

### Bluetooth

#### No es posible conectar un dispositivo con la barra de sonido.

•Comprueba que hayas activado Bluetooth en el dispositivo.

•Si la barra de sonido había estado emparejada con otro dispositivo Bluetooth, restablece Bluetooth (consulta "Para conectar con otro dispositivo Bluetooth" en "5.2 Conexión Bluetooth").

• Si el dispositivo Bluetooth ha estado alguna vez emparejado con la barra de sonido, restablece Bluetooth en la barra de sonido, desempareja la barra de sonido y el dispositivo Bluetooth y, a continuación, vuelve a emparejar el dispositivo Bluetooth con la barra de sonido (consulta "Para conectar con otro dispositivo Bluetooth" en "5.2 Conexión Bluetooth").

#### Calidad de audio procedente de un dispositivo

##### Bluetooth deficiente

•La recepción de Bluetooth es deficiente. Acerca el dispositivo de fuente a la barra de sonido o quita cualquier obstáculo que haya entre el dispositivo y la barra de sonido.

#### El dispositivo Bluetooth conectado se conecta y desconecta continuamente.

•La recepción de Bluetooth es deficiente. Acerca el dispositivo de fuente a la barra de sonido o quita cualquier obstáculo que haya entre el dispositivo y la barra de sonido.

•En algunos dispositivos Bluetooth, la conexión Bluetooth se puede desactivar automáticamente para ahorrar energía. Esto no indica ninguna avería en la barra de sonido.

### Control remoto

#### El control remoto no funciona.

•Comprueba si se han agotado las pilas. En tal caso, sustitúyelas por otras nuevas.

•Reduce la distancia y el ángulo entre el control remoto y la unidad principal.

#### No es posible completar el aprendizaje del control remoto del televisor.

•Comprueba si estás usando un control remoto IR con el televisor. El control remoto de televisor Bluetooth no admite el aprendizaje mediante IR.

---

## 13 MARCAS REGISTRADAS



The Bluetooth® word mark and logos are registered trademarks owned by Bluetooth SIG, Inc. and any use of such marks by HARMAN International Industries, Incorporated is under license. Other trademarks and trade names are those of their respective owners.



The terms HDMI, HDMI High-Definition Multimedia Interface and HDMI Logo are trademarks or registered trademarks of HDMI Licensing Administrator, Inc.



HARMAN International Industries,  
Incorporated 8500 Balboa Boulevard,  
Northridge, CA 91329 USA  
[www.jbl.com](http://www.jbl.com)

© 2021 HARMAN International Industries, Incorporated.  
Todos los derechos reservados.

JBL es una marca comercial de HARMAN International Industries, Incorporated, registrada en los Estados Unidos y/u otros países. Las características, especificaciones y apariencia están sujetas a cambios sin previo aviso.